

# GRILLES D'AÉRATION

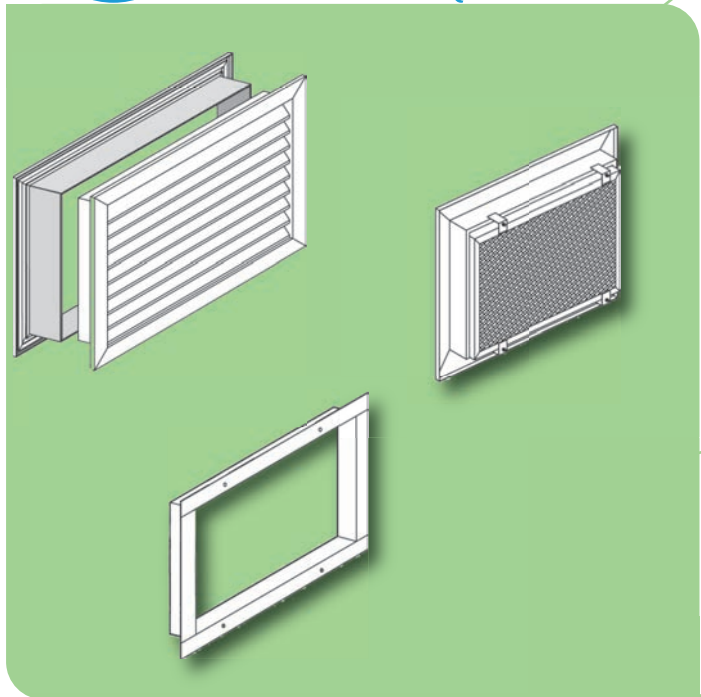

ACCESSOIRES  
GRILLES SUR MESURE

**ACCESSOIRES**

## AVANTAGES

- Facilité le montage et démontage
- Confère une homogénéité esthétique des 2 côtés de la grille
- Intrusion anti-rongeurs et/ou insectes

[WWW.PANOL.FR](http://WWW.PANOL.FR)

# ACCESSOIRES GRILLES SUR MESURE

## APPLICATIONS

PRECADRE : pour tous types de grilles (DS - TDS20 - DIO - DOR - DEP).

CONTRE-CADRE : pour grilles DS et DIO

## DESCRIPTION

Les précadres permettent un montage et démontage facile des grilles.

Ils sont en acier galvanisé 12/10<sup>e</sup> et comptant des pattes à sceller ou à spiter.

La fixation des grilles est assurée par des vis autoperceuses

Les contre-cadres sont en aluminium anodisé naturel ou en acier galvanisé.

Les dimensions des précadres et contre-cadres correspondent aux cotes Lce et Hce des grilles.

## OPTIONS

Fixations des grilles dans le précadre par clips pour des dimensions inférieures à 1m<sup>2</sup>.

Thermolaquage toutes teintes RAL.

## FIXATION PAR RESSORTS MACONNERIE

Les ressorts maçonnerie permettent une fixation simple et rapide des grilles. Ils sont livrés avec les grilles et doivent être fixés sur les montants des grilles avec des vis fournies à cet effet.

**FIXATION DES GRILLES PAR :**      **RESSORT MACONNERIE**  
(livré non montées)

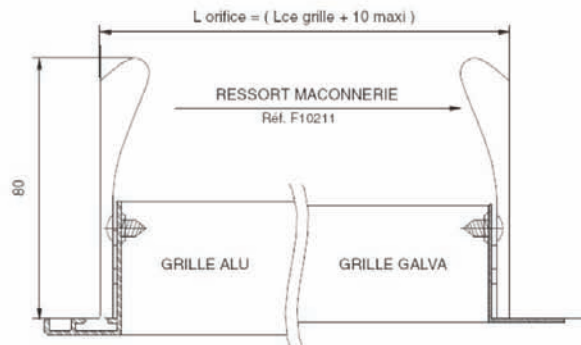

Ce système de fixation est préconisé pour des grilles inférieures ou égales à 1 m<sup>2</sup>.

## FIXATION PAR PATTES DE SCELLEMENT OU A SPITER

**PATTES A SCELLER  
COULISSANTE**  
Réf. 10413

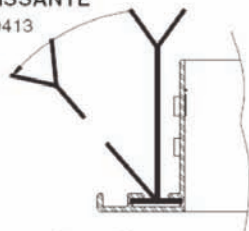

Pattes de scellement sur grilles alu

**PATTES A SCELLER**  
Réf. 10205

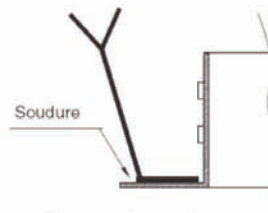

Pattes de scellement sur grilles galva

**PATTES A SPITER**  
Réf. 10411  
(livrées non montées)

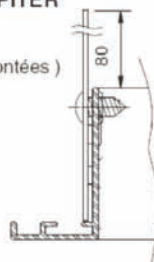

Pattes à spiter sur grilles alu

**PATTES A SPITER**  
Réf. 11304

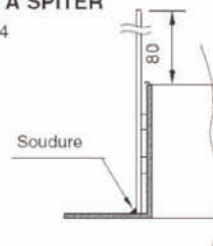

Pattes à spiter sur grilles galva

## PERCEMENT POUR VISSAGE DIRECT DANS LE SUPPORT

**TROUS SUR RECOUVREMENT**

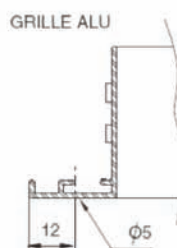

## Accessoires de fixation des grilles

### PRECADRE POUR GRILLE DS - DIO - TDS 20 -DOR - DEP

Grilles fixées par vis

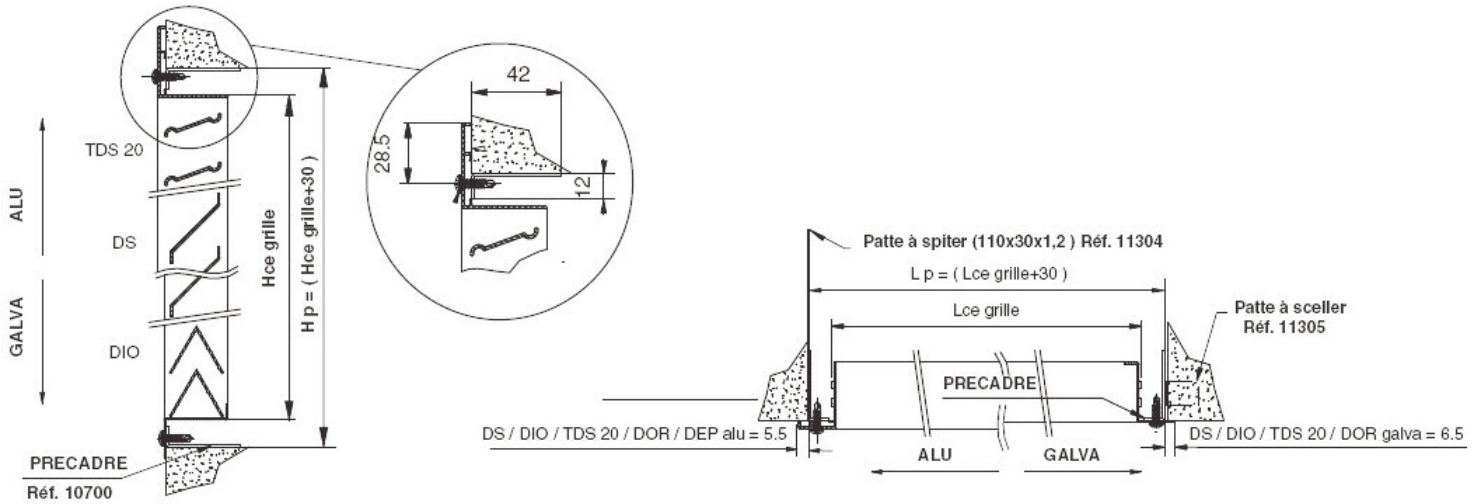

### PRECADRE POUR GRILLE DS - DIO - TDS 20

Grilles fixées par clips

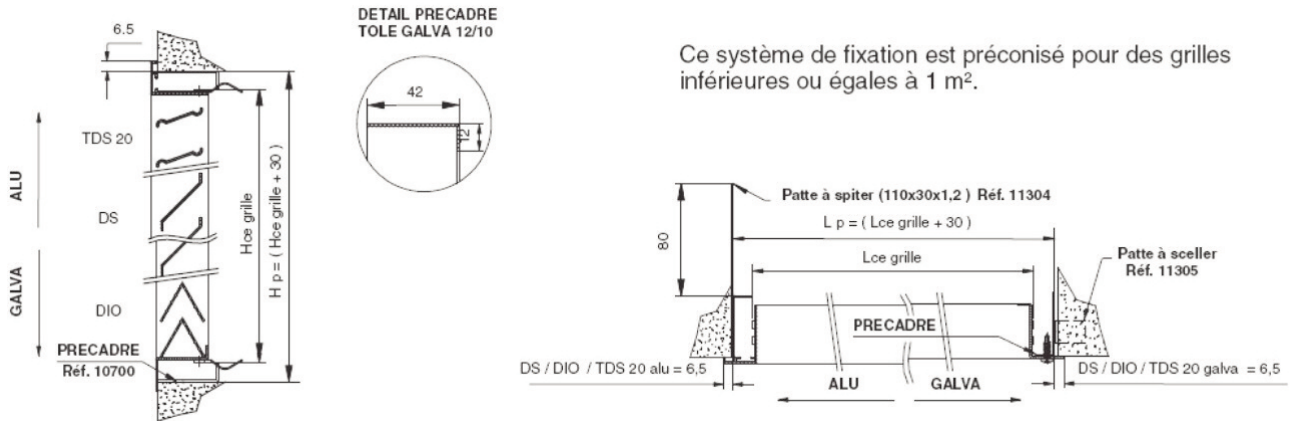

Ce système de fixation est préconisé pour des grilles inférieures ou égales à 1 m<sup>2</sup>.

CONTRE-CADRE

ALU : possibilité de contre-cadre de 40 mm

